

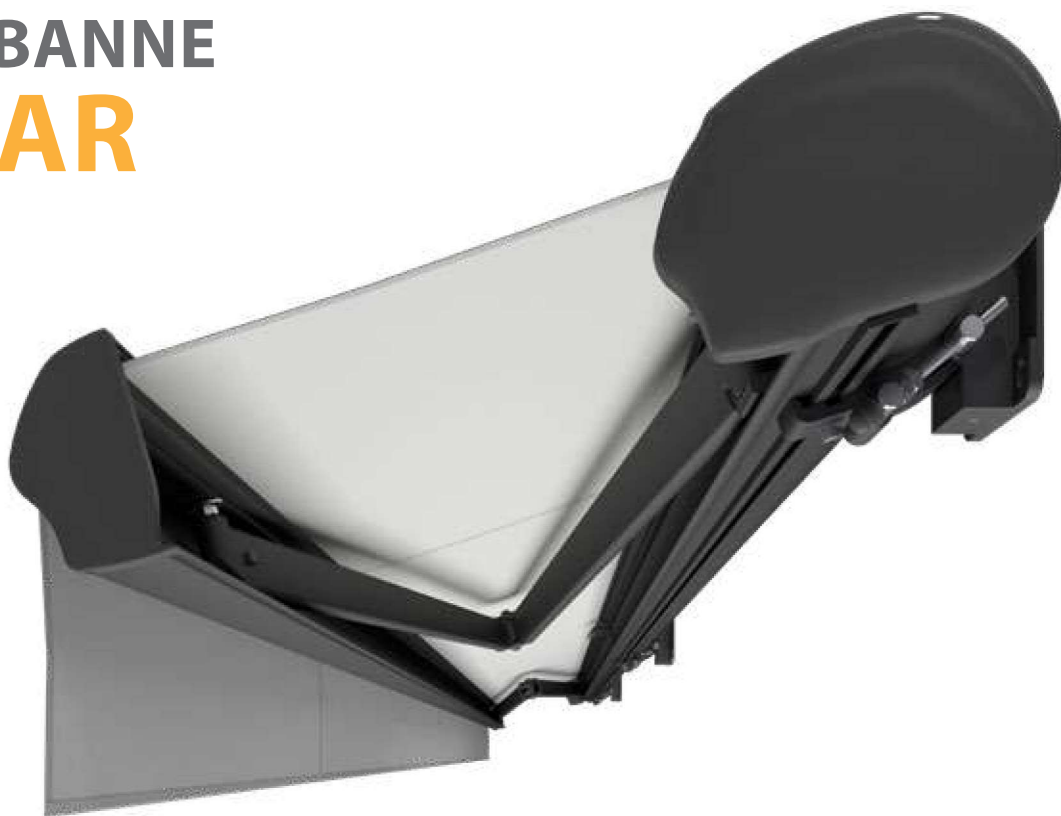







STORES BANNES

STORE BANNE DAKAR



Nuancier	RAL
Commande automatique	oui
Commande manuelle	oui
Largeur maximale	6,0 m
Projection maximale	3,6 m
Coffre	oui
Angle d'inclinaison	5°-40°
Toile	150 dessins
Lambrequin	oui

Couleurs standard de la construction:

-  RAL 9010 mat
-  RAL 9006 mat
-  RAL 1015 mat
-  RAL 8014 mat
-  FSM 71319

Manivelles et treuils sont disponibles en couleurs:
RAL 9010, RAL 1013, RAL 8017, RAL 9006, RAL 7016.

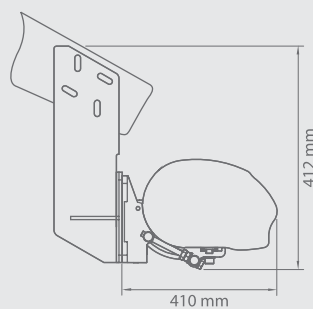
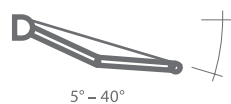
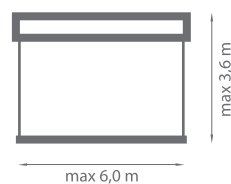

Fixation au chevron

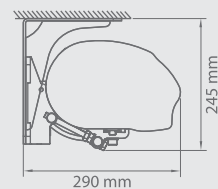

Fixation au plafond

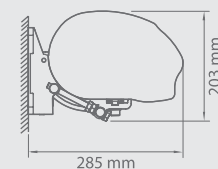

Fixation au mur



Caractéristique:

- *Construction en aluminium extrudé*
- *Bras à chaîne « Flyer »*
- *Support du tube d'enroulement*
- *Coffre protégeant la toile contre les intempéries*
- *Joint de protection dans le coffre protégeant également la toile*
- *Possibilité d'utiliser les supports télescopiques - version standard*
- *Automatisation météo facilite l'utilisation du système*

STORE BANNE CASABLANCA



Nuancier	RAL
Commande automatique	oui
Commande manuelle	oui
Largeur maximale	6,0 m
Projection maximale	3,6 m
Coffre	oui
Angle d'inclinaison	5°-40°
Toile	150 dessins
Lambrequin	non

Couleurs standard de la construction:

- RAL 9010 mat
- RAL 9006 mat
- RAL 1015 mat
- RAL 8014 mat
- FSM 71319

Manivelles et treuils sont disponibles en couleurs:
RAL 9010, RAL 1013, RAL 8017, RAL 9006, RAL 7016.

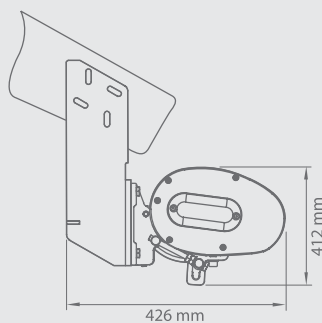
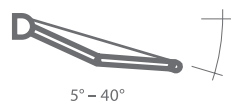
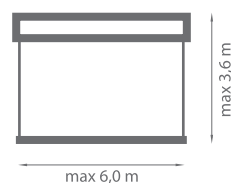

Fixation au chevron

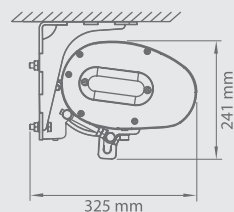

Fixation au plafond

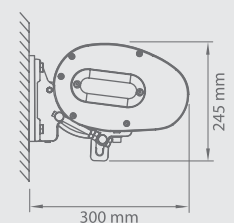

Fixation au mur



Caractéristique:

- *Construction en aluminium extrudé*
- *Bras à chaîne « Flyer »*
- *Support de tube d'enroulement pour grandes largeurs*
- *Coffre protégeant la toile contre les intempéries*
- *Joint de protection dans le coffre protégeant également la toile*
- *Embouts en aluminium*
- *Automatisation météo facilite l'utilisation du système*

STORE BANNE PALLADIO



Nuancier	RAL
Commande automatique	oui
Commande manuelle	oui
Largeur maximale	7,0 m
Projection maximale	3,6 m
Coffre	oui
Angle d'inclinaison	5°-50°
Toile	150 dessins
Lambrequin	oui

Couleurs standard de la construction:

- RAL 9010 mat
- RAL 9006 mat
- RAL 1015 mat
- RAL 8014 mat
- FSM 71319
- RAL 9005 str

Manivelles et treuils sont disponibles en couleurs:
RAL 9010, RAL 1013, RAL 8017, RAL 9006, RAL 7016.

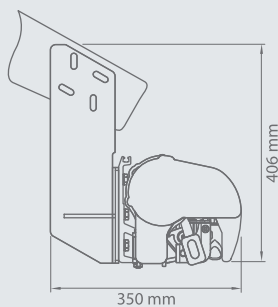
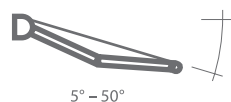
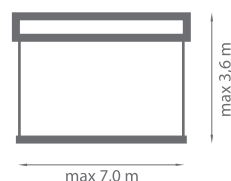

Fixation au chevron

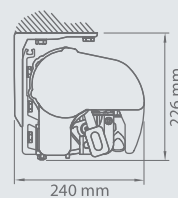

Fixation au plafond

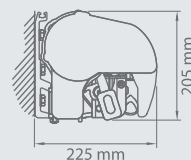

Fixation au mur



Caractéristique:

- *Construction en aluminium extrudé*
- *Bras à chaîne « Flyer »*
- *Barre porteuse en tube carré*
- *Semi-coffre renforcé*
- *Semi-coffre protégeant la toile contre les intempéries*
- *Barre carré permettant une installation facile du système*
- *Automatisation météo facilite l'utilisation du système*
- *Utilisation possible de supports télescopiques*
- *Ensemble de bras croisés avec une projection maximale de 3,1 m*

STORE BANNE CORSICA



Nuancier	RAL
Commande électrique	oui
Commande manuelle	non
Largeur maximale	7,0 m
Projection maximale	3,6 m
Coffre	oui
Angle d'inclinaison	5°-35°
Toile	150 dessins
Lambrequin	non

Couleurs standard de la construction:

- RAL 9010 mat
- RAL 9006 mat
- RAL 1015 mat
- RAL 8014 mat
- FSM 71319

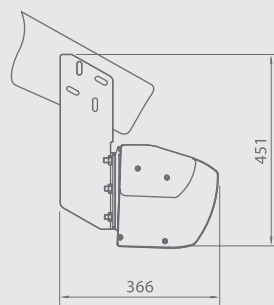
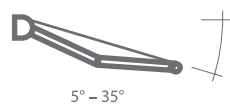
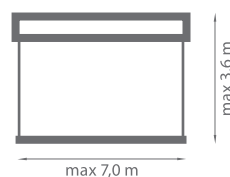

Fixation au chevron

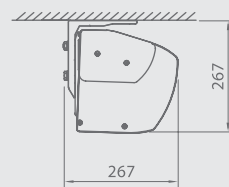

Fixation au plafond

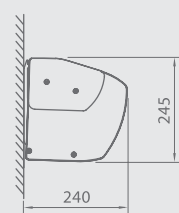

Fixation au mur



Caractéristique:

- *Construction en aluminium extrudé*
- *Bras à chaîne « Flyer »*
- *Barre carrée*
- *Coffre protégeant la toile contre les intempéries*
- *Barre carrée permettant une installation facile du système*
- *Automatisation météo facilite l'utilisation du système*
- *Utilisation de l'éclairage LED possible dans le bas du coffre*
- *Embouts en aluminium*

STORE BANNE JAMAICA

Auvent en option

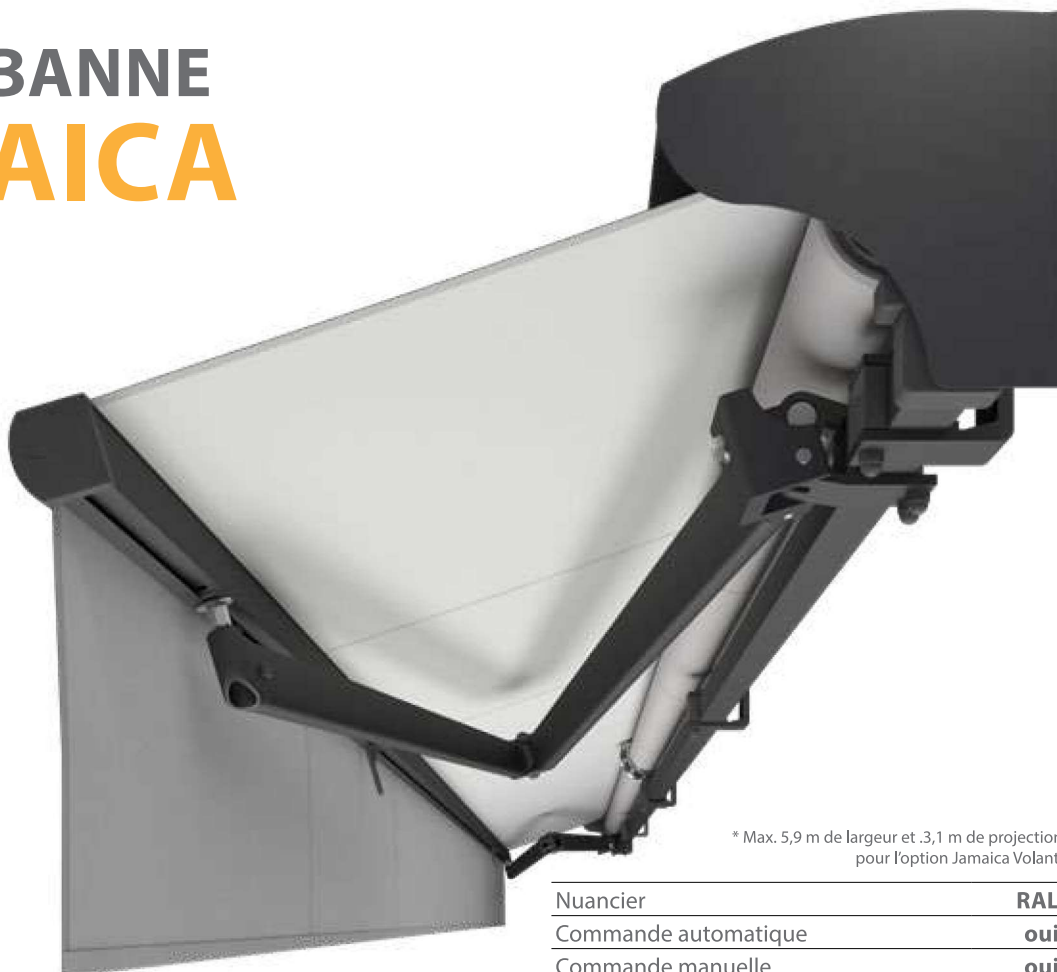

* Max. 5,9 m de largeur et .3,1 m de projection pour l'option Jamaica Volant.

Nuancier	RAL
Commande automatique	oui
Commande manuelle	oui
Largeur maximale*	7,0 m
Projection maximale*	3,6 m
Coffre	non
Auvent en option	oui
Angle d'inclinaison	5°-40°
Toile	150 dessins
Lambrequin	oui
Lambrequin VOLANT - commande manuelle	oui
• hauteur maximale pour les toiles acryliques	1,2 m

Couleurs standard de la construction:

- RAL 9010 mat
- RAL 9006 mat
- RAL 1015 mat
- RAL 8014 mat
- FSM 71319

Manivelles et treuils sont disponibles en couleurs: RAL 9010, RAL 1013, RAL 8017, RAL 9006, RAL 7016.

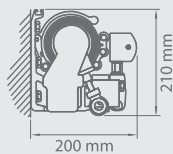
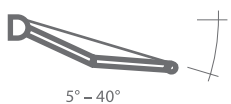
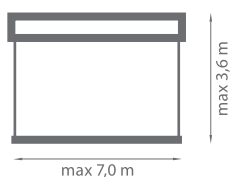

Fixation au mur

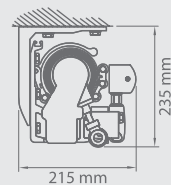

Fixation au plafond

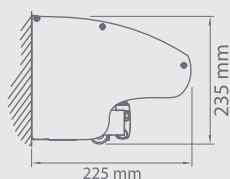

Fixation au mur (option avec un auvent)

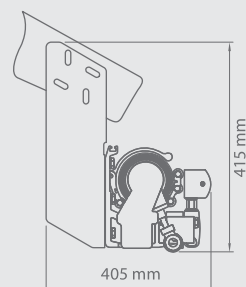

Fixation au chevron



Caractéristique:

- Construction en aluminium extrudé
- Bras à chaîne « Flyer »
- Barre carré
- Support de tube d'enroulement pour grandes largeurs
- Installation d'auvent possible, cela permet de protéger la toile enroulée contre les intempéries
- Barre carré permettant une installation facile du système
- Volant ne sert pas seulement à se protéger du soleil, mais augmente aussi l'espace privé
- Mécanisme entièrement automatique offrant une utilisation facile
- Supports télescopiques disponibles
- Ensemble de bras croisés avec une projection maximale de 3,1 m

STORE BANNE AUSTRALIA



Nuancier	RAL
Commande automatique	oui
Commande manuelle	oui
Largeur maximale	7,0 m
Projection maximale	3,6 m
Coffre	non
Auvent en option	non
Angle d'inclinaison	5°-60°
Toile	150 dessins
Lambrequin	oui

Couleurs standard de la construction:

- RAL 9010 mat
- RAL 9006 mat
- RAL 1015 mat
- RAL 8014 mat
- FSM 71319

Manivelles et treuils sont disponibles en couleurs:
RAL 9010, RAL 1013, RAL 8017, RAL 9006, RAL 7016.

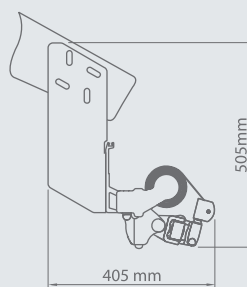
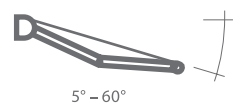
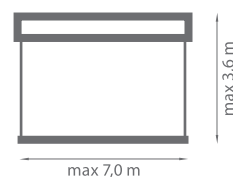

Fixation au chevron

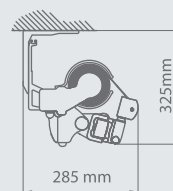

Fixation au plafond

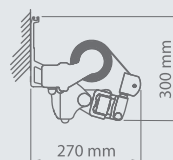

Fixation au mur



Caractéristique:

- *Construction en aluminium extrudé*
- *Bras à chaîne « Flyer »*
- *Support de tube d'enroulement pour grandes largeurs*
- *Barre carré permettant une installation facile du système*
- *Cette construction permet d'effectuer un montage même avec un petit espace d'installation*
- *Mécanisme entièrement automatique offrant une utilisation facile*
- *Utilisation possible de supports télescopiques*
- *Ensemble de bras croisés avec une projection maximale de 3,1 m*

STORE BANNE SILVER PLUS



Auvent en option

Nuancier	RAL
Commande automatique	oui
Commande manuelle	oui
Largeur maximale	5,3 m
Projection maximale	2,5 m
Coffre	non
Auvent en option	oui
Angle d'inclinaison	5°-40°
Toile	150 dessins
Lambrequin	oui

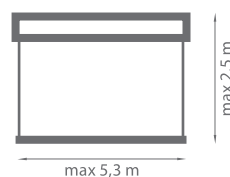

Couleurs standard de la construction:

● RAL 9010 mat

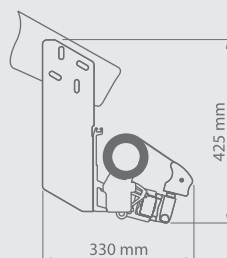
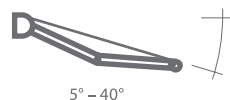

Fixation au chevron

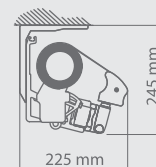

Fixation au plafond

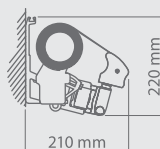

Fixation au mur

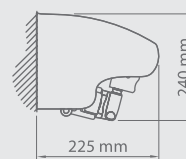

Fixation au mur (option avec un auvent)



Caractéristique:

- *Construction en aluminium extrudé*
- *Bras à chaîne « Flyer »*
- *Support de tube d'enroulement pour grandes largeurs*
- *Barre carée permettant une installation facile du système*
- *Cette construction permet d'effectuer un montage même avec un petit espace d'installation*
- *Mécanisme entièrement automatique offrant une utilisation facile*
- *Utilisation possible de supports télescopiques*
- *Possibilité d'utiliser un ensemble de bras croisés*

STORE BANNE MALTA



Nuancier	RAL
Commande automatique	oui
Commande manuelle	oui
Largeur maximale	5,0 m
Projection maximale	3,1 m
Coffre	non
Auvent en option	non
Angle d'inclinaison	5°-70°(mur) 5°-85°(plafond)
Toile	150 dessins
Lambrequin	oui

Couleurs standard de la construction:

- RAL 9010 mat
- RAL 9006 mat
- RAL 1015 mat
- RAL 8014 mat
- FSM 71319

Manivelles et treuils sont disponibles en couleurs:
RAL 9010, RAL 1013, RAL 8017, RAL 7035, RAL 7016.



5° - 70° fixation au mur
5° - 85° fixation au plafond



* En cas de largeur maximale 5,0 m
la projection 1,6 m

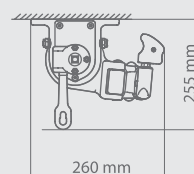

Fixation au plafond

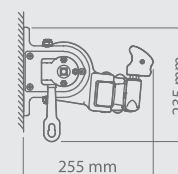

Fixation au mur



Caractéristique:

- Construction en aluminium extrudé
- Bras à chaîne « Flyer »
- Supports universels mur/plafond pour une installation facile du store
- Mécanisme simplifié pour régler l'angle d'inclinaison
- Mécanisme entièrement automatique offrant une utilisation facile
- Utilisation possible de supports télescopiques

STORE BANNE LATÉRAL BORA

Nuancier	RAL
Commande automatique	non
Commande manuelle	oui
Hauteur maximale	2,0 m
Hauteur minimale	1,1 m
Projection maximale	4,0 m
Coffre	oui
Toile	150 dessins

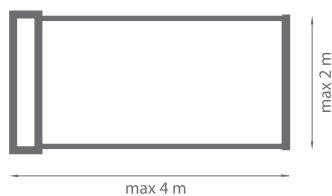

Couleurs standard de la construction:

- RAL 9010 mat
- RAL 9006 mat
- RAL 1015 mat
- RAL 8014 mat
- FSM 71319



Section transversale du coffre

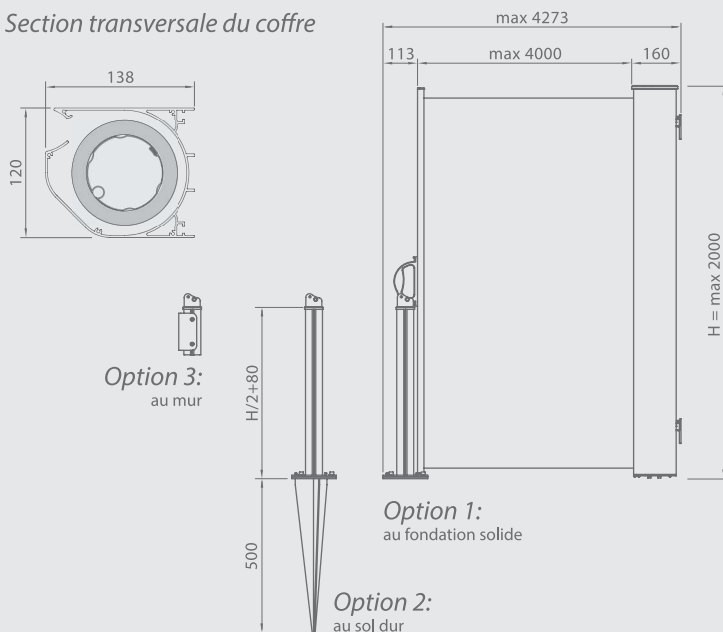



Caractéristique:

- *Construction en aluminium extrudé*
- *Coffre protégeant la toile contre les intempéries*
- *Trois options de fixation du poteau de store:*
 - Option 1: au fondation solide*
 - Option 2: au sol dur*
 - Option 3: au mur*
- *Aimant de néodyme qui stabilise la poutre au poteau (version 1 et 2)*

STORE BANNE ITALIA AVEC COFFRE

Nuancier	RAL
Commande automatique	oui
Commande manuelle	oui
Largeur maximale	5,0 m
Projection maximale	1,4 m
Coffre	oui
Angle d'inclinaison*	90°
Toile	150 dessins
Lambrequin	oui

* 140° sur demande



max 5,0 m

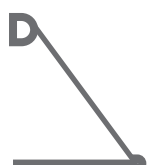

max 1,4 m

Couleurs standard de la construction:

○ RAL 9010 mat ● RAL 9006 mat

● RAL 1015 mat ● RAL 8014 mat

● FSM 71319

Manivelles et treuils sont disponibles en couleurs:
RAL 9010, RAL 1013, RAL 8017, RAL 9006, RAL 7016.

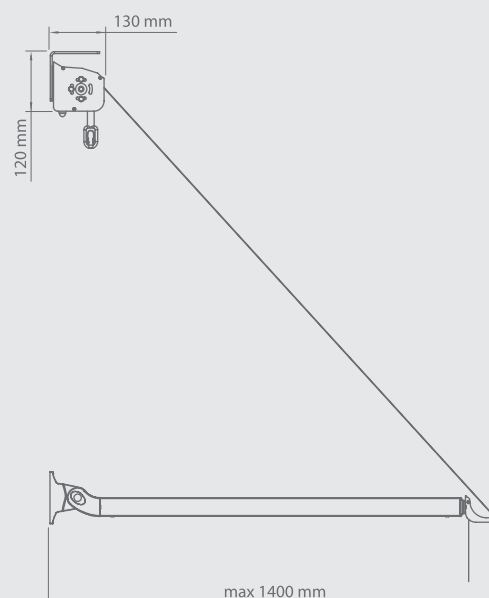



Caractéristique:

- Construction en aluminium extrudé
- Coffre protégeant la toile contre les intempéries
- Supports et bras montés séparément facilitant l'installation
- Ressort de bras tend la toile et empêche le pliage des bras sous la pression du vent
- Mécanisme entièrement automatique offrant une utilisation facile

STORE BANNE ITALIA

Nuancier	RAL
Commande automatique	oui
Commande manuelle	oui
Largeur maximale	5,0 m
Projection maximale	1,8 m
Coffre	non
Auvent en option	non
Angle d'inclinaison*	90°
Toile	150 dessins
Lambrequin	oui

* 160° sur demande



max 5,0 m

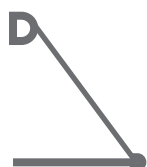

max 1,8 m



Couleurs standard de la construction:

○ RAL 9010 mat ● RAL 9006 mat

● RAL 1015 mat ● RAL 8014 mat

● FSM 71319

Manivelles et treuils sont disponibles en couleurs:
RAL 9010, RAL 1013, RAL 8017, RAL 9006, RAL 7016.

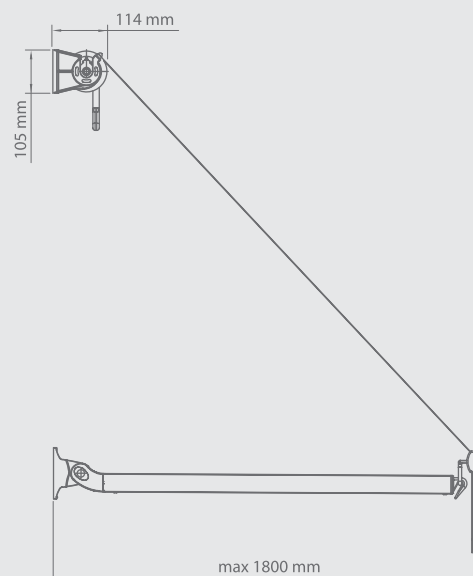



Caractéristique:

- *Construction en aluminium extrudé*
- *Supports aux extrémités du tube d'enroulement et les bras montés séparément facilitent l'installation*
- *Ressort de bras tend la toile et empêche le pliage des bras sous la pression du vent*
- *Mécanisme entièrement automatique offrant une utilisation facile*

STORE BANNE ITALIA GARDE-CORPS

Nuancier	RAL
Commande automatique	non
Commande manuelle	oui
Largeur maximale	5,0 m
Projection maximale	0,7 m
Coffre	non
Auvent en option	non
Angle d'inclinaison*	90°
Toile	150 dessins
Lambrequin	oui

* Angle d'inclinaison maximale dépend de l'emplacement des bras.



max 5,0 m

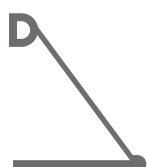

max 0,7 m

Couleurs standard de la construction:

○ RAL 9010 mat ● RAL 9006 mat

● RAL 1015 mat ● RAL 8014 mat

● FSM 71319

Manivelles et treuils sont disponibles en couleurs:
RAL 9010, RAL 1013, RAL 8017, RAL 9006, RAL 7016.

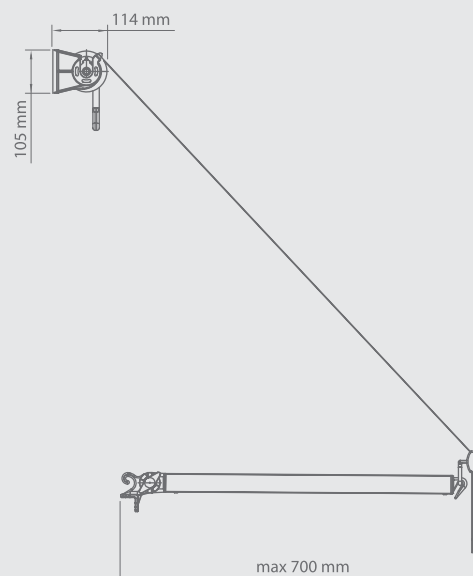



Caractéristique:

- *Construction en aluminium extrudé*
- *Bras conçus pour le montage sur les balustrades*
- *Supports aux extrémités et à la base des bras offrant deux options d'enroulement de la toile*
- *Possibilité de régler l'angle d'inclinaison approprié grâce à la construction de bras (blocage de bras)*